

# Panasonic®

## Operating Instructions AC/Rechargeable Professional Hair Clipper

Model No. ER-DGP72

|                      |           |
|----------------------|-----------|
| <b>Deutsch .....</b> | <b>3</b>  |
| <b>Français.....</b> | <b>17</b> |
| <b>Italiano.....</b> | <b>31</b> |

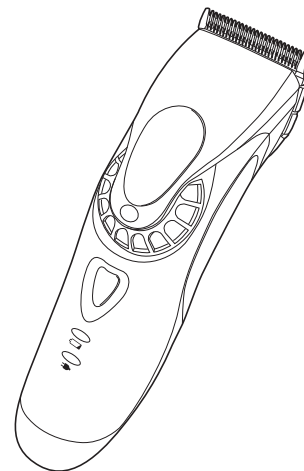



## Bedienungsanleitung Professionelle Haarschneidemaschine mit Netz-Akku-Betrieb Modellnr. ER-DGP72

### Inhalt

---

|                                      |           |  |           |
|--------------------------------------|-----------|--|-----------|
| <b>Sicherheitsvorkehrungen .....</b> | <b>6</b>  | <b>Pflege.....</b>                           | <b>12</b> |
| <b>Beabsichtigter Gebrauch.....</b>  | <b>9</b>  | <b>Fehlersuche .....</b>                     | <b>14</b> |
| <b>Bezeichnung der Bauteile.....</b> | <b>10</b> | <b>Entnehmen der integrierten Akkus.....</b> | <b>15</b> |
| <b>Aufladen .....</b>                | <b>10</b> | <b>Technische Daten .....</b>                | <b>15</b> |
| <b>Verwendungsweise .....</b>        | <b>11</b> |  |           |

Vielen Dank, dass Sie sich für den Kauf dieses Panasonic-Produkts entschieden haben.

**Bevor Sie dieses Gerät in Betrieb nehmen, lesen Sie sich bitte diese Anleitung vollständig durch und bewahren Sie sie für ein späteres Nachschlagen auf.**

## Warnung

- Dieses Gerät kann von Kindern ab 8 Jahren und von Personen mit eingeschränkten physischen, sensorischen oder mentalen Fähigkeiten verwendet werden, oder von Personen, denen entsprechende Kenntnisse und Erfahrungen fehlen. Voraussetzung ist, dass sie dabei beaufsichtigt werden oder ihnen eine Einweisung gegeben wurde, wie sie das Gerät sicher verwenden können, und sie die damit verbundenen Risiken verstanden haben. Kinder dürfen nicht mit dem Gerät spielen. Die Reinigung und Wartung sollte nicht von Kindern ohne Aufsicht durchgeführt werden.
- Das Netzkabel kann nicht ersetzt werden. Wenn das Kabel beschädigt ist, muss der Netzadapter verschrottet werden.

- Verwenden Sie keine anderen Teile als den mitgelieferten Netzadapter und die Ladestation, egal zu welchem Zweck. Verwenden Sie auch kein anderes Produkt mit dem mitgelieferten Netzadapter oder der Ladestation. (Siehe Seite 10.)
- Halten Sie den Apparat stets trocken.
- Das folgende Symbol zeigt an, dass ein spezielles abnehmbares Netzteil für den Anschluss des elektrischen Gerätes an das Versorgungsnetz erforderlich ist. Die Typenbezeichnung des Netzteils ist neben dem Symbol angegeben.





## Sicherheitsvorkehrungen



Um das Risiko von Verletzungen, Tod, elektrischem Schlag, Brand und Sachschäden zu reduzieren, beachten Sie immer die folgenden Sicherheitsmaßnahmen.

### Erklärung der Symbole

Die folgenden Symbole werden verwendet, um die Größe der Gefahr, Verletzung und Schäden am Eigentum zu beschreiben, die verursacht werden, wenn die Beschreibung nicht beachtet wird und ein unsachgemäßer Gebrauch erfolgt.

|  |  |
|--|--|
|  <b>GEFAHR</b>   | Bezeichnet eine mögliche Gefahr, die zu ernsthaften Verletzungen oder zum Tod führt.         |
|  <b>WARNUNG</b>  | Bezeichnet eine mögliche Gefahr, die zu ernsthaften Verletzungen oder zum Tod führen könnte. |
|  <b>VORSICHT</b> | Bezeichnet eine Gefahr, die zu kleineren Verletzungen oder Sachschäden führen kann.          |

Die folgenden Symbole werden verwendet, um die Art der Anleitungen, die beachtet werden müssen, zu klassifizieren und zu beschreiben.

|  |  |
|--|--|
|  | Dieses Symbol wird verwendet, um die Benutzer auf einen speziellen Betriebsablauf aufmerksam zu machen, der nicht ausgeführt werden darf.                          |
|  | Dieses Symbol wird verwendet, um die Benutzer auf einen bestimmten Betriebsablauf aufmerksam zu machen, der befolgt werden muss, um das Gerät sicher zu betreiben. |

## **WARNUNG**

### ► Stromversorgung

-  **Nicht den Adapter mit nassen Händen weder in die Steckdose stecken noch von ihr abziehen.**  
- Sonst kann zu einem elektrischem Schlag oder Verletzungen kommen.

---

- Nicht das Gerät, den Netzadapter oder die Ladestation unter Wasser tauchen und nicht mit Wasser abwaschen. Stellen Sie das Gerät, den Netzadapter oder die Ladestation nicht über oder in die Nähe von mit Wasser gefüllten Waschbecken oder Badewannen.**
-  **Benutzen Sie das Gerät auf keinen Fall, wenn der Netzadapter beschädigt ist oder lose in der Steckdose sitzt. Das Netzkabel nicht beschädigen oder verändern oder gewaltsam biegen, ziehen oder verdrehen. Stellen Sie auch nichts Schweres auf das Netzkabel und klemmen Sie es nicht ein.**  
- Ansonsten kann es durch einen Kurzschluss zu einem elektrischen Schlag oder Brand kommen.

---

-  **Nicht auf eine Art verwenden, welche die Nennleistung der Steckdose oder der Kabel übersteigt.**  
- Wird die Nennleistung überschritten, weil zu viele Stecker in einer Steckdose stecken, kann dies zu Brand durch Überhitzung führen.

---

- Stellen Sie immer sicher, dass das Gerät mit einer elektrischen Stromquelle betrieben wird, die zu der Nennspannung passt, die auf dem Netzadapter angegeben ist.**
-  **Stecken Sie den Adapter vollständig hinein.**  
- Andernfalls kann es zu Brand oder einem elektrischen Schlag kommen.



# WARNUNG



**Trennen Sie immer den Adapter von der Steckdose, wenn Sie ihn reinigen.**

- Andernfalls kann es zu elektrischem Schlag oder Verletzungen kommen.

**Reinigen Sie den Netzstecker, den Anschlussstecker und den Ladekontakt regelmäßig, um zu verhindern, dass sich Staub ansammelt.**



- Andernfalls kann es aufgrund eines Isolationsfehlers durch Feuchtigkeit zu Brand kommen.

Stecken Sie den Adapter ab, und reinigen Sie ihn mit einem trockenen Tuch.

## ► Bei einer Anomalität oder Fehlfunktion

**Stoppen Sie sofort den Gebrauch und entfernen Sie den Adapter, wenn sich das Gerät ungewöhnlich verhält oder eine Fehlfunktion auftritt.**

- Andernfalls kann es zu Brand, einem elektrischen Schlag oder Verletzungen kommen.

**<Anomalität oder Störungsfälle>**



- **Das Gerät, die Ladestation oder der Netzadapter sind deformiert oder ungewöhnlich heiß.**
- **Das Gerät, die Ladestation oder der Netzadapter riechen verbrannt.**
- **Während des Gebrauchs oder Aufladens des Geräts, Ladestation oder Netzadapter ist ein ungewöhnlicher Ton zu hören.**
- Fordern Sie augenblicklich eine Überprüfung oder Reparatur bei einem autorisierten Kundenzentrum an.

## ► Dieses Produkt

**Dieses Produkt hat einen eingebauten, wiederaufladbaren Akku.**



**Werfen Sie das Gerät nicht ins Feuer, erhitzen Sie es nicht und laden, verwenden oder lagern Sie das Gerät nicht bei hohen Temperaturen.**

- Nichtbeachtung führt zu Flüssigkeitsaustritt, Überhitzung oder Explosion.

**Nicht verändern oder reparieren.**



- Sonst kann zu Brand, elektrischem Schlag oder Verletzungen kommen.

Zur Reparatur setzen Sie sich mit einem autorisierten Kundenzentrum in Verbindung (Akku-austausch, usw.).



**Zerlegen Sie niemals das Produkt, außer wenn Sie es entsorgen.**

- Sonst kann zu Brand, elektrischem Schlag oder Verletzungen kommen.

## **WARNUNG**

### ► Verhindern von Unfällen

-  **Nicht in Reichweite von Kindern oder Kleinkindern lagern. Lassen Sie es nicht benutzen.**  
 - Wenn Teile oder Zubehör in den Mund genommen werden, kann dies einen Unfall oder eine Verletzung verursachen.

**Wenn versehentlich das Öl verschluckt wird, regen Sie nicht Erbrechen an, sondern trinken Sie eine große Menge Wasser und suchen Sie einen Arzt auf.**

-  **Wenn die Augen in Kontakt mit dem Öl kommen, waschen Sie sie sofort unter laufendem Wasser aus und suchen Sie einen Arzt auf.**  
 - Andernfalls kann es zu körperlichen Problemen kommen.

## **VORSICHT**





### ► Schützen der Haut

**Drücken Sie die Klinge nicht stark gegen die Haut. Verwenden Sie dieses Produkt nicht für andere Zwecke als das Schneiden von Haar.**

-  **Verwenden Sie die Klängen nicht direkt auf den Ohren oder auf rauer Haut (wie zum Beispiel auf Schwellungen, Verletzungen oder Flecken).**  
 - Ansonsten können Verletzungen an Ohren oder an Stellen mit unebener Haut verursacht werden.

-  **Überprüfen Sie vor dem Gebrauch, dass die Klängen unbeschädigt und nicht verformt sind.**  
 - Andernfalls kann es zu Hautverletzungen kommen.

### ► Beachten Sie folgende Vorsichtsmaßnahmen

-  **Stellen Sie sicher, dass sich an Netzstecker, Anschlussstecker oder Ladestecker keine Metallpartikel oder Schmutz ansammeln.**  
 - Ansonsten kann es durch einen Kurzschluss zu einem elektrischen Schlag oder Brand kommen.
-  **Nicht fallen lassen oder an andere Gegenstände anstoßen lassen.**  
 - Andernfalls kann es zu Verletzungen kommen.
-  **Nicht das Netzkabel um den Adapter oder die Ladestation wickeln, wenn Sie ihn/sie aufbewahren.**  
 - Andernfalls kann es passieren, dass das Netzkabel unter der Last bricht und es so zu einem Brand durch Kurzschluss kommt.
-  **Ziehen Sie den Adapter aus der Steckdose, wenn Sie das Gerät nicht verwenden.**  
 - Eine Zuwiderhandlung kann einen elektrischen Schlag oder Brand aufgrund eines elektrischen Leckstroms durch die Verschlechterung der Isolierung verursachen.
-  **Ziehen Sie den Adapter oder den Gerätestecker vom Strom ab, indem Sie den Adapter oder den Gerätestecker statt des Netzkabels festhalten.**  
 - Andernfalls kann es zu elektrischem Schlag oder Verletzungen kommen.



### **GEFAHR**

- Der Akku ist ausschließlich für die Benutzung mit diesem Gerät bestimmt. Verwenden Sie den Akku nicht für andere Geräte.
- Laden Sie den Akku nicht mehr auf, nachdem er entfernt wurde.
- Werfen Sie den Akku nicht ins Feuer und setzen Sie ihn nicht Hitze aus.
-  • Den Akku nicht löten, zerlegen oder modifizieren.
- Lassen Sie die positiv und negativ geladenen Pole nicht mittels metallener Objekte miteinander in Berührung kommen.
- Bewahren Sie keinen metallenen Schmuck oder Haarnadeln in der Nähe des Akkus auf.
- Ziehen Sie niemals die Hülsen ab.
  - Nichtbeachtung führt zu Flüssigkeitsaustritt, Überhitzung oder Explosion.

 **Der Akku enthält alkalische Flüssigkeit. Wenn diese mit den Augen in Berührung kommt, die Augen nicht reiben sondern gründlich mit klarem Wasser wie Leitungswasser abspülen.**

- Andernfalls kann zu Erblindung kommen. Verständigen Sie bitte sofort einen Arzt.

### **WARNUNG**

**Nach der Entfernung des Akkus bewahren Sie diesen außer Reichweite von Kindern auf.**

-  - Es können körperliche Schäden verursacht werden, wenn der Akku verschluckt wird.
  - Sollte es dazu kommen, verständigen Sie bitte sofort einen Arzt.

**Der Akku enthält alkalische Flüssigkeit. Wenn diese mit Haut oder Kleidung in Berührung kommt, mit klarem Wasser wie Leitungswasser abspülen.**

- Andernfalls kann es zu Hautverletzungen kommen.

### **Beabsichtigter Gebrauch**

- Dieses Gerät wurde zur professionellen Verwendung entwickelt, um Haare zu schneiden. Es kann entweder mit einem Netzadapter oder einem wiederaufladbaren Akku betrieben werden.
- Tragen Sie das Schmieröl vor und nach jedem Gebrauch auf die Klinge auf.
  - (Siehe Seite 13.)
  - Wird kein Schmieröl aufgetragen, können folgende Probleme entstehen.
    - Das Gerät ist stumpf geworden.
    - Kürzere Betriebszeit.
    - Lauterer Ton.
- Das Gerät kann sich während des Betriebs und/oder während des Ladevorgangs erwärmen. Dies ist normal.
- Verwenden Sie keine anderen Klingen als die dafür vorgesehenen, da es ansonsten zu einer Beeinträchtigung der Geräteleistung kommen kann.
- Dauerveilnelotion, Haarfärbemittel oder Haarspray dürfen nicht auf den Haarschneider oder die Klingen gelangen.
  - Dies kann zu Rissen oder Korrosion führen.
- Bevor Sie Zubehör verwenden, prüfen Sie, dass es richtig montiert wurde. Ansonsten kann es passieren, dass die Haare zu kurz geschnitten werden.

## Bezeichnung der Bauteile

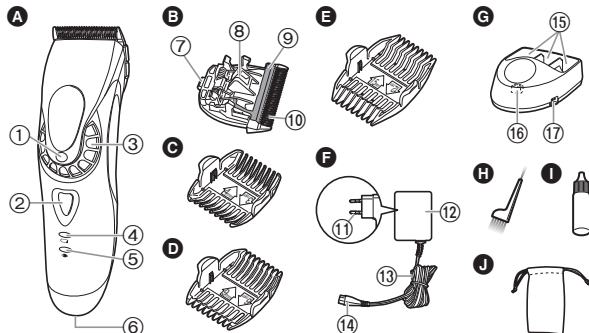

### A Haarschneider

- ① Anzeige der Schnitthöhe
- ② Netzschalter
- ③ Wahlschalter (Schnittlänge)
- ④ Ladekontrollleuchte (Grün)
- ⑤ Ladezustandsanzeige (Rot)
- ⑥ Steckeranschluss

### B Klingen

- ⑦ Befestigungshaken
- ⑧ Reinigungshebel
- ⑨ Bewegliche Klinge
- ⑩ Feststehende Klinge

### C 3 mm/4 mm Kammaufsatz

### D 6 mm/9 mm Kammaufsatz

### E 12 mm/15 mm Kammaufsatz

### F Netzadapter (RE9-39)

- ⑪ Netzstecker
- ⑫ Adapter
- ⑬ Netzkabel
- ⑭ Anschlussstecker

### G Ladestation

- ⑮ Kammaufsatzfächer
- ⑯ Ladekontakt
- ⑰ Ladeanschluß

### Zubehör

### H Reinigungsbürste

### I Schmieröl

### J Tasche

## Aufladen

- Schalten Sie das Gerät aus.

**1 Schließen Sie den Anschlussstecker am Ladeanschluß an.**

**2 Stellen Sie das Gerät auf die Ladestation.**

**3 Stecken Sie den Adapter in die Steckdose.**

- Das Aufladen ist etwa nach 1 Stunde abgeschlossen.
- Stellen Sie sicher, dass die Ladezustandsanzeige (→) leuchtet.

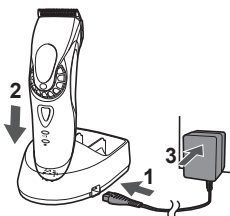

**4 Trennen Sie den Netzstecker, nachdem das Laden abgeschlossen wurde.**

(aus Sicherheitsgründen und um den Energieverbrauch zu senken)

- Ein Aufladen ist erforderlich, wenn die Ladekontrollleuchte blinkt.
- Das Gerät kann etwa noch 5 Minuten verwendet werden, wenn die Ladekontrollleuchte blinkt.



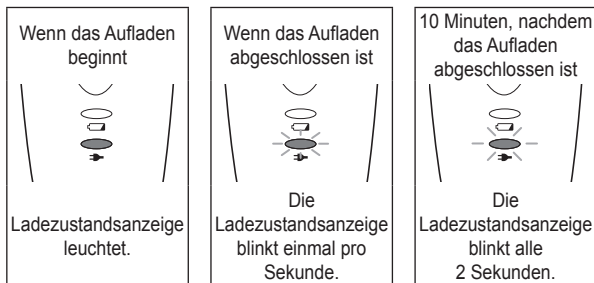

### Hinweise

- Wenn die Verwendung oder das Aufladen des Geräts Störungen im Radio oder anderen Empfangsgeräten verursacht, verwenden Sie das Gerät an einem anderen Ort.
- Wenn das Gerät 6 Monate oder länger nicht verwendet wird, wird der Akku schwächer (Akkuflüssigkeit läuft aus usw.). Laden Sie den Akku alle 6 Monate vollständig auf.
- Beim erstmaligen Laden des Trimmers oder wenn er länger als 6 Monate nicht verwendet wurde, leuchtet die Leuchte am Haarschneider möglicherweise ein paar Minuten lang nicht, oder die Betriebszeit verkürzt sich. In solchen Fällen laden Sie ihn bitte länger als 8 Stunden.
- Die empfohlene Umgebungstemperatur beim Laden ist 0 °C – 35 °C. Es kann sein, dass das Laden länger dauert oder die Ladezustandsanzeige schnell blinkt, und es kann vorkommen, dass der Akku bei extrem hohen oder niedrigen Temperaturen nicht richtig lädt.
- 1 volle Aufladung ermöglicht einen kontinuierlichen Betrieb von ca. 50 Minuten. (Basierend auf trockener Verwendung bei 20 °C – 30 °C.) Die Betriebszeit kann unterschiedlich sein und hängt von der Häufigkeit des Gebrauchs und der Betriebsmethode ab.
- Sie können den Akku aufladen, bevor er vollständig entladen ist. Es wird jedoch empfohlen, ihn aufzuladen, wenn er vollständig entladen ist. Die Lebensdauer des Akkus hängt stark von einigen Faktoren ab, zum Beispiel wie das Gerät verwendet und aufbewahrt wird.

## Aufladen ohne Ladestation

1. Schließen Sie den Anschlussstecker am Steckeranschluss an.
2. Schließen Sie den Adapter an einer Wandsteckdose an.



## Netzbetrieb

Wenn Sie den Netzadapter an das Gerät anschließen, so wie Sie dies auch im Falle des Ladevorgangs tun, und das Gerät einschalten, können Sie es verwenden.

- Wenn die verbleibende Akkuleistung niedrig ist, kann es sein, dass sich die Klingen langsam bewegen oder stoppen, selbst mit Netzstrom. In diesem Fall laden Sie den Akku 1 Minute oder länger auf.
- Der Akku wird trotz Netzstrom entladen.

## Verwendungsweise

- Überprüfen Sie vor dem Gebrauch, dass die Klingen unbeschädigt und nicht verformt sind.
- Schalten Sie das Gerät aus.
- Tragen Sie das Schmieröl vor und nach jedem Gebrauch auf die Klinge auf. (Siehe Seite 13.)
- Das Gerät arbeitet möglicherweise nicht bei Umgebungstemperaturen von unter etwa 0 °C.

### 1 Stellen Sie die Schnitthöhe ein.

### 2 Betätigen Sie den Netzschalter, um das Gerät einzuschalten.

## Einstellen der Schnitthöhe

Für eine Schnitthöhe von 0,8 bis 2,0 mm stellen Sie den Wahlschalter auf die gewünschte Höhe ein.

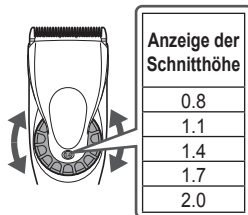

Verwenden Sie ein Zubehör für eine Schnitthöhe von 3 mm oder mehr.

## Entfernen und Befestigen der Kammaufsätze

### ► Befestigen des Aufsatzes

1. Wählen Sie die Schnittlängen aus, die auf den Innenseiten und den Seiten des Aufsatzes angegeben sind.
2. Stellen Sie den Wahlschalter auf "0.8" und befestigen Sie anschließend den Aufsatz wie dargestellt auf dem Haarschneider.

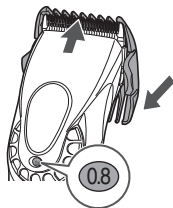

### ► Entfernen des Aufsatzes

Schieben Sie die eine Seite des Aufsatzes entgegen der durch den Pfeil angegebenen Richtung.

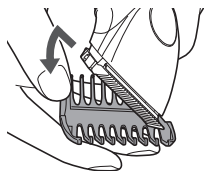

## Pflege

### Entfernen und Befestigen der Klinge

• Schalten Sie das Gerät aus.

#### ► Entfernen der Klinge

Halten Sie den Haarschneider mit dem Schalter nach oben weisend und schieben Sie die Klinge mit Ihrem Daumen heraus, während Sie die Klingen mit Ihrer anderen Hand auffangen.



#### ► Befestigen der Klinge

1. Stellen Sie den Wahlschalter auf "2.0".



2. Setzen Sie den Befestigungshaken in die Klingenbefestigung am Haarschneider ein und schieben Sie, bis ein Klicken zu hören ist.

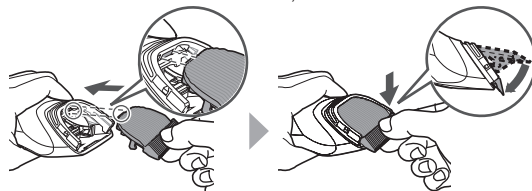

## Reinigung

- Reinigen Sie den Haarschneider, die Klingen und den Aufsatz nach jeder Verwendung.  
(Wenn die Teile nicht sauber sind, wird die Bewegung schlechter und die Schärfe geringer.)
- Schalten Sie das Gerät aus.
- Keinen Verdünner, Benzin, Alkohol oder andere Chemikalien verwenden. Andernfalls können Fehlfunktionen, Rissbildung oder Verfärbung des Haarschneiders entstehen. Reinigen Sie den Haarschneider nur mit einem weichen, leicht mit Leitungswasser oder seifigen Leitungswasser angefeuchteten Tuch.

1. Bürsten Sie alle Haare vom Haarschneider und von der Umgebung der Klinge.

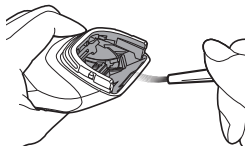

2. Bürsten Sie die Haare von der Klingenkante ab.

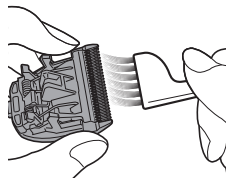

3. Bürsten Sie Haarreste vom Bereich zwischen der feststehenden und der beweglichen Klingen ab, indem Sie den Reinigungshebel (a) herunterdrücken, um die beweglichen Klingen anzuheben.

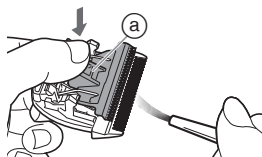

## Einfettung

- Tragen Sie das Schmieröl vor und nach jedem Gebrauch auf die Klinge auf.

- 1 Entfernen Sie die Klingen.  
(Siehe Seite 12.)
- 2 Bringen Sie einen Tropfen Schmieröl auf jeden angezeigten Punkt auf.
- 3 Bringen Sie die Klingen am Haarschneider an, stellen Sie den Strom an und lassen Sie das Gerät etwa 5 Sekunden laufen.

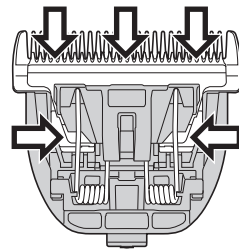

### ► Ersatzteile

Ersatzteile, die bei Ihrem Händler oder im Panasonic Servicecenter erhältlich sind.

|                          |           |         |
|--------------------------|-----------|---------|
| Ersatzteile für ER-DGP72 | Klingen   | WER9902 |
|                          | Schmieröl | WES003P |

- Bei Verwendung einer anderen als der empfohlenen Originalklinge erlischt jeglicher Garantieanspruch.
- Wir empfehlen das Panasonic Schmieröl WES003P.

## Reinigen der Ladestation

Verwenden Sie die Reinigungsbürste, um die Haarabschnitte und den Staub am Ladekontakt oder am Loch an der unteren Oberfläche zu entfernen.

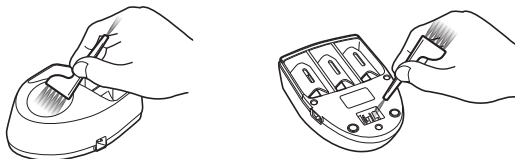

## Fehlersuche

| Problem                              | Handlung   |
|--------------------------------------|--|
| Das Gerät ist stumpf geworden.       | <p>Bis die Probleme gelöst sind, folgen Sie bitte jedem Vorgang wie folgt;</p> <ol style="list-style-type: none"> <li>1. Laden Sie das Gerät. (Siehe Seite 10.)</li> <li>2. Reinigen Sie die Klinge und bringen Sie Schmieröl auf. (Siehe Seite 13.)</li> <li>3. Ersetzen Sie die Klinge. (Siehe Seiten 12 und 13.)</li> <li>4. Lassen Sie den Akku durch einen autorisierten Kundendienst austauschen.</li> </ol> |
| Die Betriebszeit ist kurz.           |  |
| Das Gerät funktioniert nicht mehr.   |  |
| Das Gerät kann nicht geladen werden. |  |
| Er macht ein lautes Geräusch.        | <p>▶ Drücken Sie den Haarschneider ganz in die Ladestation oder den Anschlussstecker hinein.</p> <p>▶ Laden Sie innerhalb der empfohlenen Ladetemperatur von 0 °C bis 35 °C.</p> <p>▶ Bringen Sie Schmieröl auf. (Siehe Seite 13.)</p> <p>▶ Bestätigen Sie, dass die Klinge richtig angebracht wurde.</p>  |

Wenn die Probleme immer noch nicht gelöst werden können, wenden Sie sich an das Geschäft, wo Sie das Gerät erworben haben, oder an einen Kundendienst, der von Panasonic zur Reparatur autorisiert wurde.

## Entnehmen der integrierten Akkus

### Entfernen Sie die eingebauten, wiederaufladbaren Akkus vor der Entsorgung des Geräts.

Achten Sie darauf, dass die Akkus an einem offiziell dafür vorgesehenen Ort entsorgt werden, wenn es einen gibt.

Diese Abbildung darf nur so verwendet werden, wenn man das Gerät entsorgt, und darf nicht verwendet werden, um es zu reparieren. Wenn Sie das Gerät selbst auseinander nehmen, kann dies zu einer Fehlfunktion führen.

- Trennen Sie das Gerät vom Netzadapter.
- Drücken Sie den Netzschalter, um den Strom einzuschalten und lassen Sie ihn dann eingeschaltet, bis die Akkus vollständig entladen sind.
- Führen Sie die Schritte ① bis ④ aus und heben Sie die Akkus an und dann entfernen Sie sie.
- Achten Sie darauf, die Plus- und Minuskontakte der entfernten Akkus nicht kurzzuschließen, und isolieren Sie die Kontakte, indem Sie Klebeband darüber kleben.

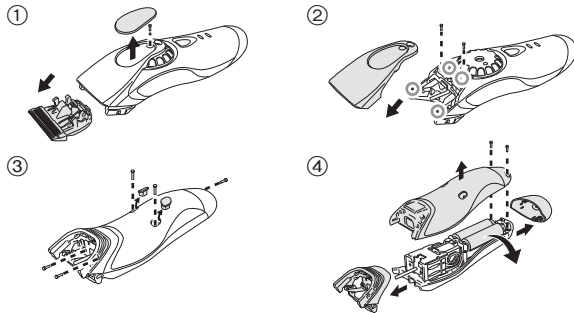

### Umweltschutz und Recycling

Dieses Gerät enthält Nickel/Metallhydrid-Hybride-Akkus.

Bitte sorgen Sie dafür, dass die Akkus von einer offiziell anerkannten Stelle entsorgt werden, wenn es eine in Ihrem Land gibt.

### Technische Daten

|               |   |
|---------------|---|
| Stromquelle   | Siehe Etikett auf dem Netzadapter.<br>(automatische Spannungskonvertierung) |
| Motorspannung | 2,4 V---  |
| Ladezeit      | Etwa 1 Stunde   |

## Entsorgung von Altgeräten und Batterien Nur für die Europäische Union und Länder mit Recyclingsystemen



Dieses Symbol, auf den Produkten, der Verpackung und/oder den Begleitdokumenten, bedeutet, dass gebrauchte elektrische und elektronische Produkte sowie Batterien nicht in den allgemeinen Hausmüll gegeben werden dürfen.

Bitte führen Sie alte Produkte und verbrauchte Batterien zur Behandlung, Aufarbeitung bzw. zum Recycling gemäß den gesetzlichen Bestimmungen den zuständigen Sammelpunkten zu. Endnutzer sind in Deutschland gesetzlich zur Rückgabe von Altbatterien an einer geeigneten Annahmestelle verpflichtet. Batterien können im Handelsgeschäft unentgeltlich zurückgegeben werden.

Indem Sie diese Produkte und Batterien ordnungsgemäß entsorgen, helfen Sie dabei, wertvolle Ressourcen zu schützen und eventuelle negative Auswirkungen auf die menschliche Gesundheit und die Umwelt zu vermeiden. Für mehr Informationen zu Sammlung und Recycling, wenden Sie sich bitte an Ihren örtlichen Abfallentsorgungsdienstleister.

Gemäß Landesvorschriften können wegen nicht ordnungsgemäßer Entsorgung dieses Abfalls Strafgeelder verhängt werden.



### Hinweis für das Batteriesymbol (Symbol unten)

Dieses Symbol kann in Kombination mit einem chemischen Symbol abgebildet sein. In diesem Fall erfolgt dieses auf Grund der Anforderungen derjenigen Richtlinien, die für die betreffende Chemikalie erlassen wurden.



## Table des matières

|                                     |           |   |    |
|-------------------------------------|-----------|---|----|
| <b>Consignes de sécurité .....</b>  | <b>20</b> | Entretien .....                                       | 26 |
| Usage prévu .....                   | 23        | Dépannage .....                                       | 28 |
| Identification des composants ..... | 23        | Retrait des batteries rechargeables<br>intégrées..... | 28 |
| Recharge .....                      | 24        | Caractéristiques .....                                | 29 |
| Instructions d'utilisation.....     | 25        |   |    |

Merci d'avoir choisi ce produit Panasonic.

Avant de faire fonctionner cet appareil, veuillez lire toutes les instructions et les conserver pour une utilisation ultérieure.

## Avertissement

- Cet appareil peut être utilisé par des enfants d'au moins 8 ans et des personnes aux capacités physiques, sensorielles ou mentales réduites ou manquant d'expérience et de connaissances s'ils sont sous surveillance ou si des instructions leur ont été données concernant l'utilisation de l'appareil d'une manière sûre et s'ils comprennent les dangers impliqués. Les enfants ne doivent pas jouer avec l'appareil. Les procédures de nettoyage et d'entretien ne doivent pas être effectuées par des enfants sans surveillance.
- Le cordon d'alimentation ne peut pas être remplacé. Si le cordon est endommagé, l'adaptateur CA doit être mis au rebut.
- Ne pas utiliser autre chose que l'adaptateur CA et le socle de charge fournis pour quelque usage que ce soit.  
Et ne pas utiliser un autre produit que l'adaptateur CA fourni et le socle de recharge. (Voir page 23.)

- Ne pas mouiller l'appareil.
- Le symbole suivant indique qu'une unité d'alimentation électrique détachable spécifique est nécessaire pour raccorder l'appareil électrique au réseau d'alimentation. La référence du type d'unité d'alimentation électrique est indiquée près du symbole.



## Consignes de sécurité

Afin de réduire le risque de blessure, de choc électrique, d'incendie ou de dégâts à la propriété, veuillez toujours respecter les consignes de sécurité suivantes.

### Explication des symboles

Les symboles suivants sont utilisés pour répertorier et décrire le niveau de risque, de blessures et de dommages pouvant être causés lorsque les consignes sont ignorées et que l'appareil n'est pas utilisé de manière conforme.



## DANGER

Signale un danger potentiel pouvant entraîner des blessures graves ou la mort.



## AVERTISSEMENT

Signale un danger potentiel qui peut entraîner des blessures graves ou la mort.



## ATTENTION

Signale un danger susceptible d'entraîner des blessures mineures ou des dégâts matériels.

Les symboles suivants sont utilisés pour répertorier et décrire le type de consignes à observer.



Ce symbole est utilisé pour avertir les utilisateurs qu'il s'agit d'une procédure de fonctionnement spécifique qui ne doit pas être effectuée.



Ce symbole est utilisé pour avertir les utilisateurs qu'il s'agit d'une procédure de fonctionnement spécifique qui doit être suivie afin de pouvoir utiliser l'appareil en toute sécurité.



## AVERTISSEMENT

### ► Alimentation électrique



**Ne pas brancher l'adaptateur à une prise secteur ou le débrancher avec les mains humides.**

- Ceci pourrait entraîner un choc électrique ou des blessures.

**Ne pas plonger l'appareil, l'adaptateur CA et le socle de recharge dans l'eau ou les nettoyer avec de l'eau.**

**Ne pas placer l'appareil, l'adaptateur CA et le socle de recharge au-dessus ou à proximité d'un lavabo ou d'une baignoire.**



**Ne jamais utiliser l'appareil si l'adaptateur CA est endommagé ou si l'adaptateur n'est pas correctement inséré dans une prise secteur.**

**Ne pas endommager ni modifier, ni plier excessivement, ni tirer, ni tordre le cordon. Et ne pas placer d'objet lourd sur le cordon, ni le pincer.**

- Ceci pourrait provoquer un choc électrique ou un incendie dû à un court-circuit.



**Ne pas utiliser une tension nominale supérieure à celle de la prise ou du câble secteur.**

- Un dépassement de tension nominale en connectant une quantité trop importante d'appareils dans une prise secteur peut entraîner un incendie dû à une surchauffe.



**S'assurer de toujours faire fonctionner l'appareil par le biais d'une source d'alimentation électrique dont la tension correspond à la tension nominale indiquée sur l'adaptateur CA.**

**Insérer complètement l'adaptateur.**

- Sinon, ceci pourrait provoquer un incendie ou choc électrique.



# AVERTISSEMENT



**Toujours débrancher l'adaptateur de la prise secteur avant de le nettoyer.**

- Sinon, ceci pourrait provoquer un choc électrique ou des blessures.

**Nettoyez régulièrement la fiche d'alimentation, la fiche de l'appareil et la prise de recharge pour éviter**



**l'accumulation de poussière.**

- Sinon, ceci pourrait provoquer un incendie dû à un défaut d'isolement provoqué par l'humidité.

Débrancher l'adaptateur et l'essuyer avec un chiffon sec.

## ► En cas d'anomalie ou de dysfonctionnement

**Cessez immédiatement d'utiliser l'appareil et retirer l'adaptateur en cas d'anomalie ou de dysfonctionnement.**

- Sinon, ceci pourrait provoquer un incendie, un choc électrique ou des blessures.

**<En cas d'anomalie ou de défaillance>**

• **L'unité principale, le socle de recharge ou l'adaptateur CA est déformé ou anormalement chaud.**

• **L'unité principale, le socle de recharge ou l'adaptateur CA sent le brûlé.**

• **Un bruit anormal est constaté au cours de l'utilisation ou du chargement de l'unité principale, du socle de recharge ou de l'adaptateur CA.**

- Faire immédiatement vérifier ou réparer l'appareil dans un centre de service agréé.



## ► Ce produit

**Ce produit dispose d'une batterie rechargeable intégrée. Ne pas la jeter dans le feu, ni la chauffer ou la charger, ne pas l'utiliser ou la laisser dans un environnement à haute température.**



- Ceci peut entraîner une fuite de liquide, une surchauffe ou une explosion.

**Ne pas modifier, ni réparer l'appareil.**



- Ceci pourrait provoquer un incendie, un choc électrique ou des blessures.

Contactez un centre de service agréé pour les réparations (remplacement de la batterie, etc.).

**Ne jamais démonter l'appareil, sauf lors de sa mise au rebut.**



- Ceci pourrait provoquer un incendie, un choc électrique ou des blessures.

## ► Prévention des accidents

**Ne pas le ranger dans un endroit à portée des enfants. Ne pas les laisser l'utiliser.**



- Placer des pièces et des accessoires dans la bouche risque d'engendrer des accidents ou des blessures.

**Si l'huile est ingérée accidentellement, ne provoquez pas le vomissement, buvez une grande quantité d'eau et contactez un médecin.**



**Si l'huile entre en contact avec les yeux, rincez-les immédiatement à l'eau courante et consultez un médecin.**

- Dans le cas contraire, vous pourriez rencontrer des complications physiques.



## ATTENTION

### ► Protection de la peau

Ne pas appuyer fortement la lame contre la peau.  
Ne pas utiliser ce produit à des fins autres que la coupe des cheveux.



N'appliquez pas les lames directement sur les oreilles ou une peau irritée (gonflements, blessures ou tâches).

- Ceci pourrait provoquer des blessures aux oreilles ou une peau abîmée.



Vérifiez que les lames ne sont pas endommagées ni déformées avant utilisation.

- Le non-respect de cette consigne peut causer des lésions cutanées.

### ► Veuillez tenir compte des précautions suivantes

Ne pas mettre d'objets en métal ou de déchets en contact avec la fiche d'alimentation, la fiche de l'appareil ou la prise de charge.

- Ceci pourrait provoquer un choc électrique ou un incendie dû à un court-circuit.



Ne pas le laisser tomber ou le heurter contre d'autres objets.

- Ceci pourrait provoquer des blessures.



Ne pas serrer le cordon en l'enroulant autour de l'adaptateur ou du socle de recharge avant de le ranger.

- Ceci risque de rompre le fil du cordon avec la charge, et causer un incendie dû à un court-circuit.



Débranchez l'adaptateur de la prise secteur lorsque vous ne l'utilisez pas.

- Sinon, ceci pourrait provoquer un choc électrique ou un incendie dû à une fuite électrique résultant d'une détérioration de l'isolement.



Débranchez l'adaptateur ou la fiche de l'appareil en les maintenant plutôt qu'en tirant sur le cordon.

- Sinon, ceci pourrait provoquer un choc électrique ou des blessures.

## Gestion de la batterie retirée lors de la mise au rebut



## DANGER

- La batterie rechargeable s'utilise uniquement avec cet appareil. Ne pas utiliser la batterie avec un quelconque autre appareil.
  - Ne pas recharger la batterie une fois qu'elle a été retirée de l'appareil.
  - Ne pas la jeter au feu ou la soumettre à une source de chaleur.
  - Ne pas souder, démonter, ou modifier la batterie.
  - Ne pas laisser les bornes positives et négatives de la batterie entrer en contact l'une avec l'autre via des objets en métal.
  - Ne pas ranger ou transporter la batterie avec des bijoux métalliques, comme des colliers ou des épingles à cheveux.
  - Ne jamais enlever la protection de la batterie.
- Ceci peut entraîner une fuite de liquide, une surchauffe ou une explosion.



La batterie contient du liquide alcalin. Si le liquide entre en contact avec les yeux, ne pas frotter et rincer soigneusement avec de l'eau propre, comme l'eau du robinet.

- Sinon, ceci pourrait provoquer une perte de la vision.  
Consultez immédiatement un médecin.





# AVERTISSEMENT



Une fois la batterie rechargeable retirée, ne pas la laisser à portée des enfants ou des nourrissons.

- En cas d'absorption accidentelle, la batterie est nocive pour le corps. En pareil cas, consulter un médecin immédiatement.



La batterie contient du liquide alcalin. Si le liquide entre en contact avec la peau ou les vêtements, rincer à l'eau propre, comme l'eau du robinet.

- Le non-respect de cette consigne peut causer des lésions cutanées.

## Usage prévu

- Cet appareil est conçu pour un usage professionnel pour couper les cheveux. Il peut être utilisé sur un adaptateur CA ou une batterie rechargeable.
- Appliquez quelques gouttes d'huile de lubrification sur la lame avant et après chaque utilisation.  
(Voir page 27.)  
Ne pas appliquer l'huile de lubrification risque de causer les problèmes suivants.
  - Les lames de la tondeuse se sont émoussées.
  - Durée de fonctionnement plus courte.
  - Bruit plus fort.
- Il est possible que l'appareil se réchauffe pendant l'utilisation et/ou sa recharge. Ceci est tout à fait normal.
- Ne pas utiliser une autre lame que celle dédiée car cela pourrait causer des défauts de performance.
- Il est recommandé d'éviter tout contact du corps principal de la tondeuse ou des lames avec des lotions pour permanente, contre la perte de cheveux ou autres sprays capillaires.  
Ceci risquerait en effet d'entraîner des craquelures ou de la corrosion.
- Avant d'utiliser un accessoire, vérifiez qu'il a été installé correctement. Sinon ceci pourrait couper trop court les cheveux.

## Identification des composants

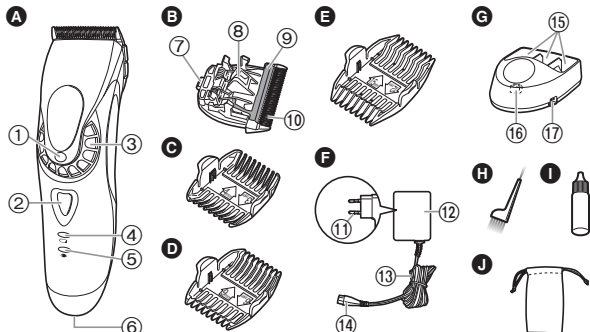

### A Corps principal

- ① Indicateur de la hauteur de coupe
- ② Bouton de mise en marche
- ③ Molette (Commande de réglage de hauteur)
- ④ Témoin de recharge (Vert)
- ⑤ Témoin d'état de charge (Rouge)
- ⑥ Prise

### B Lame

- ⑦ Crochet d'installation
- ⑧ Levier de nettoyage
- ⑨ Lame mobile
- ⑩ Lame fixe

### C Accessoire peigne 3 mm/4 mm

### D Accessoire peigne 6 mm/9 mm

### E Accessoire peigne

12 mm/15 mm

### F Adaptateur CA (RE-93)

- ⑪ Fiche d'alimentation
- ⑫ Adaptateur
- ⑬ Cordon
- ⑭ Fiche du cordon d'alimentation

### G Socle de recharge

- ⑮ Socle de rangement des accessoires
- ⑯ Prise de recharge
- ⑰ Prise du socle

### Accessoires

### H Brosse de nettoyage

### I Huile de lubrification

### J Pochette de rangement

## Recharge

- Éteignez la tondeuse.

**1** Raccordez la fiche du cordon d'alimentation à la prise du socle.

**2** Placez l'appareil sur le socle de recharge.

**3** Insérez l'adaptateur dans une prise murale.

- La recharge s'achève au bout d'une heure environ.
- Vérifiez que le témoin d'état de charge (➔) s'allume.

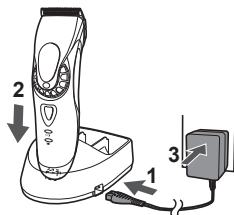

**4** Déconnectez la fiche d'alimentation une fois la recharge terminée.

(par sécurité et afin de réduire la consommation d'énergie)

- Il est nécessaire d'effectuer une recharge lorsque le témoin de recharge clignote.
- L'appareil peut être utilisé pendant 5 minutes environ après le clignotement du témoin de recharge.

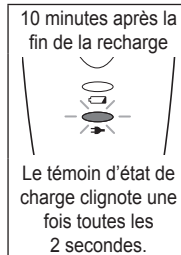
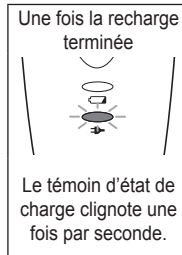
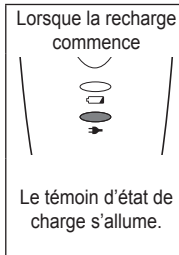
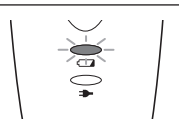

### Notes

- En cas d'interférences dues à la radio ou à une autre source pendant l'utilisation ou le chargement de l'appareil, déplacez-vous vers un autre endroit pour utiliser l'appareil.
- Lorsque l'appareil n'est pas utilisé pendant 6 mois ou plus, la batterie s'affaiblit (fuite du liquide de batterie, etc.). Rechargez entièrement la batterie une fois tous les 6 mois.
- Lorsque vous chargez la tondeuse pour la première fois ou si elle n'a pas été utilisée pendant plus de 6 mois, le témoin sur le corps principal risque de ne pas s'allumer pendant quelques minutes, ou la durée d'utilisation peut être réduite. Veuillez charger la tondeuse pendant plus de 8 heures dans ce cas.
- La température ambiante recommandée pour recharger va de 0 °C à 35 °C. Cela peut prendre plus de temps à charger, ou le témoin d'état de charge clignotera rapidement et la batterie peut ne pas se charger correctement à des températures extrêmement élevées ou basses.
- 1 charge complète permet d'obtenir une durée d'utilisation en continu de 50 minutes environ. (Basé sur une utilisation à sec à 20 °C – 30 °C.) La durée de fonctionnement peut varier selon la fréquence d'utilisation et le mode opératoire.
- Vous pouvez recharger la batterie avant qu'elle ne soit complètement déchargée. Toutefois, il est recommandé de recharger l'appareil lorsque la batterie est complètement déchargée. La durée de vie de la batterie dépend fortement de facteurs tels que le mode d'utilisation et de rangement.



## Recharge sans utilisation du socle de recharge

1. Raccordez la fiche du cordon d'alimentation à la prise.
2. Branchez l'adaptateur sur une prise du secteur.



## Fonctionnement sur courant CA du secteur

Il est possible d'utiliser la tondeuse en branchant l'adaptateur CA comme pour une recharge classique, puis en la mettant sous tension.

- S'il reste trop peu de batterie, les lames peuvent se déplacer lentement ou s'arrêter, même avec la source de courant alternatif. Dans ce cas, rechargez la batterie pendant au moins 1 minute.
- La batterie sera déchargée, même avec la source de courant alternatif.

## Instructions d'utilisation

- Vérifiez que les lames ne sont pas endommagées ni déformées avant utilisation.
- Éteignez la tondeuse.
- Appliquez quelques gouttes d'huile de lubrification sur la lame avant et après chaque utilisation. (Voir page 27.)
- L'appareil risque de ne pas fonctionner lorsque la température ambiante est inférieure à environ 0 °C.

### 1 Réglez la hauteur de coupe.

### 2 Appuyez sur le bouton de mise en marche pour mettre l'appareil sous tension.

## Réglage de la hauteur de coupe

Pour une hauteur de coupe de 0,8 à 2,0 mm, tournez la molette sur la hauteur désirée.

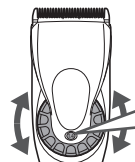

| Indicateur de la hauteur de coupe |
|-----------------------------------|
| 0.8                               |
| 1.1                               |
| 1.4                               |
| 1.7                               |
| 2.0                               |

Utilisez un accessoire pour une hauteur de coupe supérieure à 3 mm ou plus.

## Démontage et mise en place de l'accessoire peigne

### ► Montage de l'accessoire

1. Sélectionnez chaque hauteur de coupe en fonction des valeurs indiquées de chaque côté de l'accessoire.
2. Placez la molette sur "0.8", puis installez l'accessoire sur le corps principal comme indiqué sur la figure.

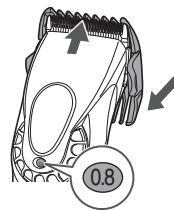

### ► Démontage de l'accessoire

Faites glisser l'accessoire en l'inclinant sur le côté, dans le sens indiqué par la flèche.

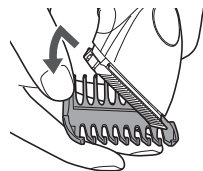

### Démontage et mise en place de la lame

- Éteignez la tondeuse.

#### ► Démontage de la lame

Tenez le corps principal avec l'interrupteur vers le haut, puis poussez la lame avec le pouce tout en récupérant la lame de l'autre main.

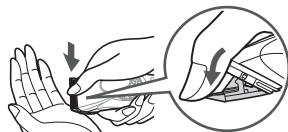

#### ► Installation de la lame

1. Placez la molette sur "2.0".



2. Placez le crochet d'installation dans la rainure de la lame du corps principal, puis appuyez dessus jusqu'à ce qu'un déclic se fasse entendre.

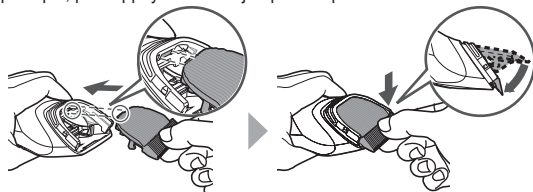

## Nettoyage

- Nettoyez le corps principal, la lame et l'accessoire après chaque utilisation. (Faute de nettoyage, le déplacement deviendra difficile et l'appareil sera de moins en moins précis.)
- Éteignez la tondeuse.
- Ne pas utiliser de diluant, de benzène, d'alcool ou d'autres produits chimiques. Ceci risquerait de causer une panne, des craquelures ou une décoloration du corps principal. Nettoyer le corps principal uniquement avec un chiffon doux trempé dans de l'eau du robinet ou de l'eau savonneuse.

1. Nettoyez à l'aide de la brosse, toute trace de cheveux du corps principal et autour de la lame.

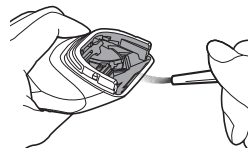

2. Retirez les poils sur le bord de lame.

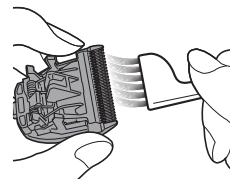

3. Brossez pour enlever tous les poils qui ont été taillés entre la lame fixe et la lame mobile tout en pressant sur le levier de nettoyage (a) pour relever la lame mobile.

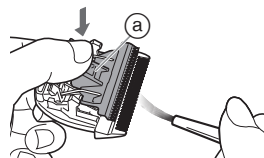

## Lubrification

- Appliquez quelques gouttes d'huile de lubrification sur la lame avant et après chaque utilisation.

- 1** Démontez la lame. (Voir page 26.)
- 2** Appliquez une goutte d'huile de lubrification sur chaque point indiqué.
- 3** Fixez la lame sur le corps principal, mettez-la sous tension et laissez-la fonctionner environ 5 secondes.

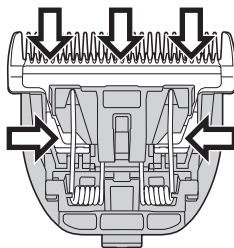

### ► Pièces de remplacement

Les pièces de rechange sont disponibles chez votre marchand ou dans votre centre de services après-vente.

|   |                        |         |
|---|------------------------|---------|
| Pièces de remplacement pour<br>ER-DGP72 | Lame                   | WER9902 |
|   | Huile de lubrification | WES003P |

- L'utilisation d'une lame autre que celle d'origine recommandée, entraîne l'expiration de toute réclamation au titre de la garantie.
- Nous vous recommandons l'huile de lubrification Panasonic WES003P.

## Nettoyage du socle de recharge

Utilisez la brosse de nettoyage pour nettoyer les cheveux coupés et la poussière dans la prise de recharge ou dans le trou sur la surface du fond.

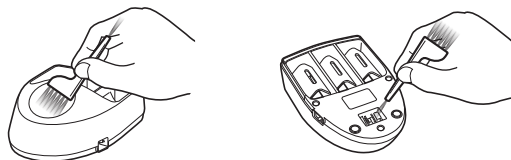

## Dépannage

| Problème                                    | Action   |
|---|--|
| Les lames de la tondeuse se sont émoussées. | <p>Jusqu'à ce que les problèmes soient résolus, veuillez suivre chaque procédure comme suit ;</p> <ol style="list-style-type: none"> <li>1. Rechargez la tondeuse. (Voir page 24.)</li> <li>2. Nettoyez la lame et appliquez de l'huile de lubrification. (Voir les pages 26 et 27.)</li> <li>3. Remplacez la lame. (Voir les pages 26 et 27.)</li> <li>4. Faites remplacer la batterie par un centre de service agréé.</li> </ol> |
| Le temps de fonctionnement est court.       |  |
| La tondeuse a cessé de fonctionner.         |  |
| La tondeuse ne peut pas être rechargée.     |  |
| Émet un bruit fort.                         | <p>Enfoncez le corps principal complètement dans le socle de recharge ou poussez à fond la fiche du cordon d'alimentation.</p> <p>Chargez la tondeuse à la température recommandée : de 0 °C à 35 °C.</p> <p>Appliquez de l'huile de lubrification. (Voir page 27.)</p> <p>Vérifiez que la lame est bien fixée.</p>  |

Si vous ne parvenez toujours pas à résoudre les problèmes, contactez le magasin où vous avez acheté l'unité ou un centre de service autorisé par Panasonic pour la réparation.

## Retrait des batteries rechargeables intégrées

**Retirez les batteries rechargeables intégrées avant de jeter l'appareil.**

Veuillez vous assurer que les batteries soient jetées dans un endroit officiellement prévu à cet effet, le cas échéant.

Cette illustration peut uniquement être utilisée lorsque vous jetez l'appareil et ne doit pas être utilisée pour sa réparation. Si vous démontez vous-même l'appareil, cela risque de causer un dysfonctionnement.

- Enlevez la tondeuse de l'adaptateur CA.
- Appuyez sur le bouton de mise en marche pour mettre l'appareil sous tension, puis laissez-le sous tension jusqu'à ce que les batteries soient entièrement déchargées.
- Effectuez les étapes ① à ④ et soulevez les batteries puis enlevez-les.
- Faites attention à ne pas court-circuiter les bornes positives et négatives des batteries retirées et isolez-les en y appliquant du ruban adhésif.

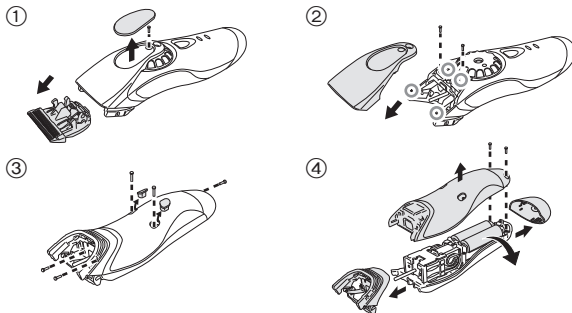

### Protection de l'environnement et recyclage des matériaux

Cet appareil contient une batterie au Nickel-Métal-Hydrure.  
Veuillez vous assurer que les batteries sont jetées dans un emplacement officiellement destiné à cet usage, s'il en existe un dans votre pays.

## Caractéristiques

|                       |   |
|-----------------------|---|
| Source d'alimentation | Voir la plaque signalétique sur l'adaptateur CA.<br>(Conversion de tension automatique) |
| Tension du moteur     | 2,4 V===  |
| Temps de chargement   | Env. 1 heure  |

### L'élimination des équipements et des batteries usagés Applicable uniquement dans les pays membres de l'Union européenne et les pays disposant de systèmes de recyclage



Apposé sur le produit lui-même, sur son emballage, ou figurant dans la documentation qui l'accompagne, ce pictogramme indique que les piles, appareils électriques et électroniques usagés, doivent être séparés des ordures ménagères.

Afin de permettre le traitement, la valorisation et le recyclage adéquats des piles et des appareils usagés, veuillez les porter à l'un des points de collecte prévus, conformément à la législation nationale en vigueur.

En les éliminant conformément à la réglementation en vigueur, vous contribuez à éviter le gaspillage de ressources précieuses ainsi qu'à protéger la santé humaine et l'environnement.

Pour de plus amples renseignements sur la collecte et le recyclage, veuillez vous renseigner auprès des collectivités locales.

Le non-respect de la réglementation relative à l'élimination des déchets est passible d'une peine d'amende.

#### Note relative au pictogramme à apposer sur les piles (pictogramme du bas)

Si ce pictogramme est combiné avec un symbole chimique, il répond également aux exigences posées par la Directive relative au produit chimique concerné.





Istruzioni d'uso  
Tagliacapelli professionale a rete/ricaricabile  
N. di modello ER-DGP72

## Indice

---

|                                      |           |   |           |
|--------------------------------------|-----------|---|-----------|
| <b>Precauzioni di sicurezza.....</b> | <b>34</b> | <b>Manutenzione.....</b>                                  | <b>40</b> |
| Uso previsto.....                    | 37        | Risoluzione dei problemi.....                             | 42        |
| Identificazione dei componenti.....  | 37        | Rimozione delle batterie ricaricabili<br>incorporate..... | 42        |
| Carica.....                          | 38        | Caratteristiche .....                                     | 43        |
| Come usare .....                     | 39        |   |           |

Grazie per aver acquistato questo prodotto Panasonic.

Prima di utilizzare questa unità, leggere le presenti istruzioni per intero e conservarle per eventuale consultazione futura.

## Avvertenza

- Questo dispositivo può essere utilizzato da bambini di età pari o superiore a 8 anni e da persone con capacità fisiche, sensoriali o mentali ridotte, o prive di esperienza e delle necessarie conoscenze, soltanto sotto supervisione o dietro istruzioni relative all'uso sicuro del dispositivo e a condizione che ne comprendano i relativi rischi. Tenere fuori dalla portata dei bambini. Senza supervisione, i bambini non devono effettuare operazioni di pulizia e manutenzione del dispositivo.
- Non è possibile sostituire il cavo di alimentazione. Se il cavo è danneggiato, gettare l'adattatore CA.
- Non utilizzare oggetti diversi dall'adattatore CA e dalla base di carica forniti in dotazione per qualsiasi scopo. Inoltre, non utilizzare l'adattatore CA e il supporto di ricarica forniti per altri prodotti. (far riferimento alla pagina 37.)
- Mantenere l'apparecchio asciutto.



- Il seguente simbolo indica la necessità di disporre di una specifica unità di alimentazione staccabile per collegare l'apparecchio elettrico alla presa di corrente. Il tipo di unità di alimentazione di riferimento è indicato accanto al simbolo.



## Precauzioni di sicurezza

Per ridurre il rischio di lesioni, decesso, scosse elettriche, incendi e danni a oggetti, osservare sempre le precauzioni di sicurezza seguenti.

### Spiegazione dei simboli

I simboli seguenti sono utilizzati per classificare e descrivere il livello di rischio, di lesioni e di danni a oggetti causati in caso di mancato rispetto delle indicazioni e di uso improprio.



## PERICOLO

Denota un rischio potenziale che può provocare gravi lesioni o decesso.



## AVVERTENZA

Denota un rischio potenziale che potrebbe portare a gravi lesioni o al decesso.



## ATTENZIONE

Denota un rischio che potrebbe provocare lesioni di minore entità o danni alle cose.

I simboli seguenti sono utilizzati per classificare e descrivere il tipo di istruzioni da osservare.



Questo simbolo è utilizzato per avvisare gli utenti circa le modalità d'uso del prodotto da non seguire.



Questo simbolo è utilizzato per avvisare gli utenti circa le modalità d'uso del prodotto che devono essere seguite per consentire il funzionamento sicuro dell'unità.



## AVVERTENZA

### ► Alimentazione



**Non collegare né scollegare l'adattatore a una presa a muro con le mani bagnate.**

- Si potrebbero causare scosse elettriche o lesioni.

**Non immergere l'apparecchio, l'adattatore CA o il supporto di ricarica in acqua o lavarli con acqua. Non posizionare l'apparecchio, l'adattatore CA o il supporto di ricarica sopra o in prossimità del lavandino o vasca da bagno pieni d'acqua.**



**Non utilizzare mai l'apparecchio se l'adattatore CA è danneggiato o se l'adattatore si muove liberamente all'interno della presa elettrica domestica.**

**Non danneggiare, modificare, né piegare, tirare o attorcigliare il cavo. Inoltre, non collocare oggetti pesanti sul cavo, né schiacciarlo.**

- Si potrebbero causare scosse elettriche o incendi a causa di un corto circuito.

**Non utilizzarlo in modo tale da superare la corrente nominale della presa a muro o del cablaggio.**



- Il superamento della corrente nominale mediante l'uso di un numero eccessivo di spine su una presa a muro potrebbe causare incendi dovuti al surriscaldamento.

**Verificare sempre che l'apparecchio sia alimentato da una fonte elettrica il cui voltaggio corrisponda a quello indicato sull'adattatore CA.**



**Inserire completamente l'adattatore.**

- Altrimenti si potrebbero causare incendi o scosse elettriche.



# AVVERTENZA



**Scollegare sempre l'adattatore dalla presa a muro durante la pulizia.**

- Altrimenti, si potrebbero causare scosse elettriche o lesioni.

**Pulire regolarmente la spina di alimentazione, la spina dell'apparecchio e la spina di ricarica per evitare l'accumulo di polvere.**

- Altrimenti si possono causare incendi a causa di un mancato isolamento dovuto all'umidità.

Scollegare l'adattatore e strofinarlo con un panno asciutto.

## ► In caso di anomalie o malfunzionamento

**In caso di anomalie o malfunzionamento, interrompere immediatamente l'uso e rimuovere l'adattatore.**

- Altrimenti, si potrebbero causare incendi, scosse elettriche o lesioni.

<Casi di anomalie o guasti>

• L'unità principale, il supporto di ricarica o l'adattatore

CA sono deformati o surriscaldati in modo anomalo.

• L'unità principale, il supporto di ricarica o l'adattatore CA emanano odore di bruciato.

• Durante l'uso o la ricarica dell'unità principale, del supporto di ricarica o dell'adattatore CA, si avverte un rumore anomalo.

- Rivolgersi immediatamente a un centro di assistenza autorizzato per un controllo o una riparazione.

## ► Questo prodotto

Questo prodotto è dotato di una batteria ricaricabile integrata.



**Non gettare nel fuoco, non posizionare oggetti caldi o pesanti sull'apparecchio, non utilizzare né lasciare in ambienti con temperature elevate.**

- Così facendo si potrebbero causare fuoriuscite di fluido, surriscaldamento o esplosioni.

**Non modificarlo né ripararlo.**

- Si potrebbero causare incendi, scosse elettriche o lesioni.

Per la riparazione (sostituzione della batteria ecc.), contattare un centro di assistenza autorizzato.



**Non smontare mai il prodotto fatta eccezione per il caso in cui si procede al suo smaltimento.**

- Si potrebbero causare incendi, scosse elettriche o lesioni.

## ► Prevenzione di incidenti

**Non conservare alla portata di bambini e neonati. Non lasciare che ci giochino.**

- L'introduzione in bocca di parti o accessori può causare incidenti o lesioni.

**Se l'olio viene ingerito accidentalmente, non provocare il vomito, bere molta acqua e contattare un medico.**

**In caso di contatto dell'olio con gli occhi, lavare immediatamente con acqua corrente e contattare un medico.**

- Altrimenti si possono provocare lesioni fisiche.

# **ATTENZIONE**

## ► Protezione della pelle

Non premere con forza la lama contro la pelle.

Non utilizzare questo prodotto per un utilizzo diverso dal taglio dei capelli.



Non applicare direttamente le lame sulle orecchie o sulla pelle con imperfezioni (come gonfiori, lesioni o foruncoli).

- Ciò potrebbe causare lesioni alle orecchie o alla pelle.



Prima dell'uso, verificare che le lame non siano danneggiate o deformate.

- Altrimenti si potrebbero causare lesioni alla pelle.

## ► Adottare le seguenti precauzioni

Non fare in modo che oggetti metallici o sporco si attacchino alla spina di alimentazione, alla spina o alla spina di carica.



- Si potrebbero causare scosse elettriche o incendi a causa di un corto circuito.

Non farlo cadere ed evitare che urti contro altri oggetti.



- Così facendo si possono provocare lesioni.

Non avvolgere il cavo intorno all'adattatore o al supporto di ricarica per riporlo.



- Così facendo si potrebbe rompere il filo all'interno del cavo e si potrebbero causare incendi dovuti a cortocircuiti.

Scollegare l'adattatore dalla presa a muro quando non lo si utilizza.



- Altrimenti si possono causare scosse elettriche o incendi a causa di dispersioni elettriche dovute al deterioramento dell'isolamento.



Scollegare l'adattatore o la spina dell'apparecchio afferrando l'adattatore o la spina invece del cavo.

- Altrimenti, si potrebbero causare scosse elettriche o lesioni.

## Gestione della batteria rimossa durante lo smaltimento



# PERICOLO

• La batteria ricaricabile va usata esclusivamente con questo apparecchio. Non utilizzare la batteria con altri prodotti.

• Non caricare la batteria dopo che è stata rimossa dal prodotto.

• Non gettarla nel fuoco né scaldarla.

• Non saldare, smontare o modificare la batteria.



• Non lasciare che i poli positivo e negativo della batteria entrino a contatto l'uno con l'altro mediante oggetti metallici.

• Non trasportare né conservare la batteria insieme a bigiotteria in metallo come collane e spille per capelli.

• Non rimuovere la pellicola esterna.

- Così facendo si potrebbero causare fuoriuscite di fluido, surriscaldamento o esplosioni.

La batteria contiene fluido alcalino. Se questo entra in contatto con gli occhi, non strofinarli e sciacquare bene con acqua fresca come acqua corrente.



- Altrimenti si potrebbe causare la perdita della vista.

Consultare immediatamente un medico.



# AVVERTENZA

**Una volta rimossa la batteria ricaricabile, non tenerla a portata di mano di bambini e neonati.**



- Se ingerita accidentalmente, la batteria può arrecare danni alla persona.

Se ciò avviene, consultare immediatamente un medico.

**La batteria contiene fluido alcalino. Se questo entra in contatto con la pelle o i vestiti, sciacquare con acqua fresca come acqua corrente.**



- Altrimenti si potrebbero causare lesioni alla pelle.

## Uso previsto

- Questo apparecchio è stato progettato per l'utilizzo professionale. Può essere utilizzato sia con un adattatore CA che a batteria ricaricabile.
- Applicare l'olio lubrificante alla lama prima e dopo ogni utilizzo. (far riferimento alla pagina 41.)  
La mancata applicazione dell'olio lubrificante potrebbe causare i problemi seguenti.
  - L'apparecchio non taglia più.
  - Riduzione del tempo di funzionamento.
  - Rumorosità più elevata.
- L'apparecchio potrebbe surriscaldarsi durante il funzionamento e/o la carica. Non si tratta di un malfunzionamento.
- Non utilizzare alcuna lama diversa da quella in dotazione, poiché ciò potrebbe causare una riduzione delle prestazioni.
- Fare in modo che lozioni per permanente, tintura o spray per capelli non entrino in contatto con il corpo principale o le lame.  
Ciò potrebbe provocare incrinature o corrosione.
- Prima di utilizzare un accessorio, controllare che sia stato installato correttamente. Non facendolo si rischia che i capelli siano tagliati troppo corti.

## Identificazione dei componenti

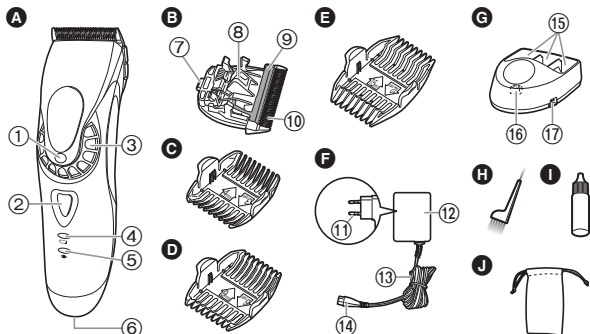

### A Corpo principale

- 1 Indicatore lunghezza di taglio
- 2 Interruttore di accensione
- 3 Quadrante (Controllo di regolazione della lunghezza del taglio)
- 4 Spia di ricarica (Verde)
- 5 Spia stato di carica (Rosso)
- 6 Ingresso della spina

### B Lama

- 7 Gancio di montaggio
- 8 Leva di pulizia
- 9 Lama mobile
- 10 Lama fissa

### C Accessorio pettine 3 mm/4 mm

### D Accessorio pettine 6 mm/9 mm

### E Accessorio pettine 12 mm/15 mm

### F Adattatore CA (RE-39)

- 11 Spina di alimentazione
- 12 Adattatore
- 13 Cavo
- 14 Spina dell'apparecchio

### G Supporto di ricarica

- 15 Mensole accessori pettine
- 16 Spina di ricarica
- 17 Presa supporto

### Accessori

- H Spazzola per la pulizia
- I Olio lubrificante
- J Custodia

## Carica

- Spegner l'apparecchio.

**1** Connettere la spina dell'apparecchio alla presa del supporto.

**2** Porre l'apparecchio sul supporto di ricarica.

**3** Inserire l'adattatore in una presa a muro.

- La ricarica termina dopo circa 1 ora.
- Controllare che la spia stato di carica (➔) sia accesa.

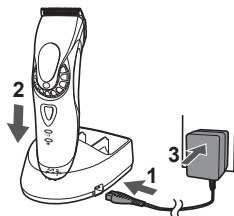

**4** Scollegare la spina di alimentazione una volta completata la ricarica.

(per sicurezza e per ridurre l'utilizzo di energia)

- La ricarica è necessaria quando la spia di ricarica lampeggia.
- L'apparecchio può essere utilizzato per circa 5 minuti dopo che la spia di ricarica ha iniziato a lampeggiare.



### Nota

- Se l'utilizzo o la ricarica dell'apparecchio provoca disturbi all'audio di radio o di altri dispositivi, spostarsi in un altro ambiente per usare l'apparecchio.
- Se l'apparecchio non viene utilizzato per 6 mesi o più, la batteria si indebolisce (perdita di fluido dalla batteria, ecc.). Caricare completamente la batteria una volta ogni 6 mesi.
- Quando si carica il prodotto per la prima volta o se non è stato utilizzato per più di 6 mesi, la spia sul corpo principale potrebbe non accendersi per alcuni minuti o il tempo di funzionamento potrebbe ridursi. In questi casi ricaricarlo per almeno 8 ore.
- La temperatura ambiente consigliata per la ricarica è 0 °C – 35 °C. A temperature eccessivamente basse o elevate potrebbero essere necessari tempi di carica maggiori oppure la spia stato di carica potrebbe lampeggiare a brevi intervalli e la batteria potrebbe non ricaricarsi correttamente.
- 1 ora di carica piena fornisce circa 50 minuti di utilizzo continuo. (Con utilizzo a secco tra 20 °C e 30 °C). Il tempo di funzionamento può differire a seconda della frequenza d'uso e della modalità operativa.
- È possibile caricare la batteria prima che sia completamente scarica. Tuttavia, si raccomanda di caricare quando la batteria è completamente scarica. La durata della batteria dipende prevalentemente da fattori quali le modalità di utilizzo e la conservazione.

## Caricamento senza il supporto di ricarica

1. Connettere la spina dell'apparecchio all'ingresso della spina.
2. Collegare l'adattatore in una presa di corrente domestica.



## Funzionamento CA

È possibile utilizzare l'apparecchio con l'adattatore CA collegato all'apparecchio, nello stesso modo che per la ricarica, dopo aver premuto l'interruttore di accensione.

- Se la batteria residua è troppo bassa, le lame potrebbero muoversi lentamente o fermarsi, anche con il cavo di alimentazione CA collegato. In questo caso, ricaricare la batteria per 1 altro minuto o più.
- La batteria si scaricherà, anche con la fonte di alimentazione CA collegata.

## Come usare

- Prima dell'uso, verificare che le lame non siano danneggiate o deformate.
- Spegnerne l'apparecchio.
- Applicare l'olio lubrificante alla lama prima e dopo ogni utilizzo. (far riferimento alla pagina 41.)
- L'apparecchio potrebbe non funzionare se la temperatura ambiente è inferiore a circa 0 °C.

### 1 Impostare la lunghezza di taglio.

### 2 Premere l'interruttore di accensione per accendere l'apparecchio.

## Impostazione della lunghezza di taglio

Per una lunghezza di taglio da 0,8 a 2,0 mm, ruotare il quadrante sulla lunghezza desiderata.

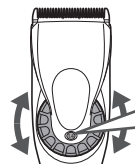

**Indicatore  
lunghezza  
di taglio**

|     |
|-----|
| 0.8 |
| 1.1 |
| 1.4 |
| 1.7 |
| 2.0 |

Utilizzare un accessorio per una lunghezza di taglio maggiore di 3 mm.

## Smontaggio e montaggio degli accessori pettine

### ► Montaggio degli accessori

1. Selezionare la lunghezza di taglio indicate all'interno e ai lati degli accessori.
2. Impostare il quadrante su "0.8" e montare l'accessorio sul corpo principale come illustrato.

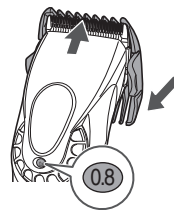

### ► Rimozione dell'accessorio

Fare scorrere un lato dell'accessorio lontano dal fissaggio nella direzione indicata con la freccia.

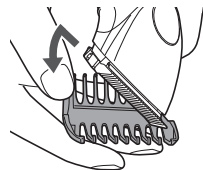

## Manutenzione

### Rimozione e montaggio della lama

- Spegner l'apparecchio.

#### ► Rimozione della lama

Tenere il corpo principale con l'interruttore rivolto verso l'alto e spingere la lama con il pollice. Afferrare la lama con l'altra mano.



#### ► Montaggio della lama

1. Impostare il quadrante su "2.0".



2. Sistemare il gancio di montaggio nel fissaggio della lama sul corpo principale e spingerlo finché non si fissa in posizione con un clic.

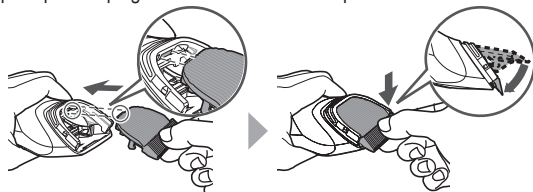

## Pulizia

- Pulire il corpo principale, la lama e l'accessorio dopo ogni uso. (Se l'accessorio non è pulito, il movimento risulterà ridotto e la capacità di taglio sarà inferiore).
- Spegner l'apparecchio.
- Non usare diluenti, benzina, alcol o altre sostanze chimiche. Ciò potrebbe causare guasti, rotture o scolorimento del corpo principale. Pulire il corpo principale solo con un panno morbido leggermente inumidito con acqua del rubinetto o acqua del rubinetto e sapone.

1. Togliere i capelli dal corpo principale e dalla lama.

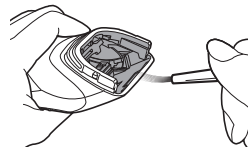

2. Spazzolare via i capelli dal filo della lama.

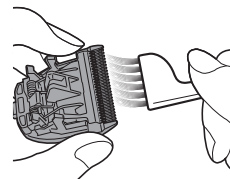

3. Spazzolare eventuali residui di peli tra la lama fissa e la lama mobile, premendo allo stesso tempo la leva di pulizia (a) verso il basso in modo da sollevare la lama mobile.

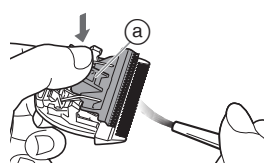



## Lubrificazione

- Applicare l'olio lubrificante alla lama prima e dopo ogni utilizzo.

- 1 Rimozione della lama.**  
(far riferimento alla pagina 40.)
- 2 Applicare una goccia di olio lubrificante su ogni punto indicato.**
- 3 Fissare la lama al corpo principale, accendere l'apparecchio e lasciarlo in funzione per circa 5 secondi.**

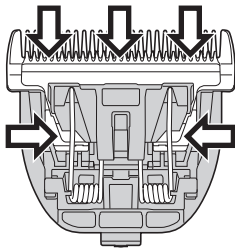

### ► Parti di ricambio

Le parti di ricambio sono disponibili presso il vostro rivenditore o Centro di Manutenzione.

|                                |                   |         |
|--------------------------------|-------------------|---------|
| Parti di ricambio per ER-DGP72 | Lama              | WER9902 |
|                                | Olio lubrificante | WES003P |

- L'utilizzo di lame diverse da quella originale consigliata renderà nulle eventuali richieste in garanzia.
- Si consiglia di utilizzare olio lubrificante Panasonic WES003P.

## Pulizia del supporto di ricarica

Utilizzare la spazzola per la pulizia per ripulire i capelli e la polvere nella spina di ricarica o nel foro sulla superficie inferiore.

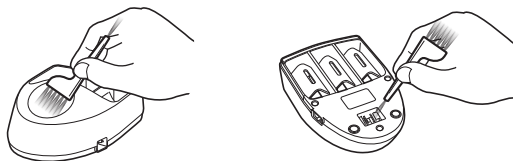

## Risoluzione dei problemi

| Problema                                | Azione   |
|---|--|
| L'apparecchio non taglia più.           | Finché i problemi non saranno stati risolti, seguire ciascuna procedura come indicato di seguito;<br>1. Caricare l'apparecchio.<br>(far riferimento alla pagina 38.)<br>2. Pulire la lama e applicare olio lubrificante.<br>(Vedere pagine 40 e 41.)<br>3. Sostituire la lama.<br>(Vedere pagine 40 e 41.)<br>4. Far sostituire la batteria da un centro di servizi autorizzato. |
| Il tempo di funzionamento è breve.      |  |
| L'apparecchio ha smesso di funzionare.  |  |
| Non è possibile caricare l'apparecchio. |  |
| Emette un rumore elevato.               | ▶ Spingere fino in fondo il corpo principale nel supporto di ricarica o nella spina dell'apparecchio.  |
|   | ▶ Caricare entro la temperatura di carica consigliata di 0 °C – 35 °C.   |
|   | ▶ Applicare olio lubrificante.<br>(far riferimento alla pagina 41.)  |
|   | ▶ Assicurarsi che la lama sia collegata correttamente.   |

Se non è possibile risolvere i problemi precedenti tramite le azioni indicate, contattare il negozio in cui si è acquistata l'unità o un centro di servizi autorizzato da Panasonic per la riparazione.

## Rimozione delle batterie ricaricabili incorporate

**Rimuovere le batterie ricaricabili incorporate prima di procedere allo smaltimento dell'apparecchio.**

Assicurarsi che le batterie vengano smaltite presso un centro autorizzato, se presente.

Questa figura va utilizzata soltanto quando si smaltisce l'apparecchio e non va utilizzata per ripararlo. Smontando l'apparecchio da soli si rischia di provocare malfunzionamenti.

- Rimuovere l'apparecchio dall'adattatore CA.
- Premere l'interruttore di accensione per accendere l'apparecchio e tenerlo acceso finché le batterie non sono completamente scariche.
- Seguire i passaggi da ① a ④ e sollevare le batterie, quindi rimuoverle.
- Prestare attenzione a non mandare in corto circuito i poli positivo e negativo delle batterie rimosse e isolarli applicandovi del nastro adesivo.

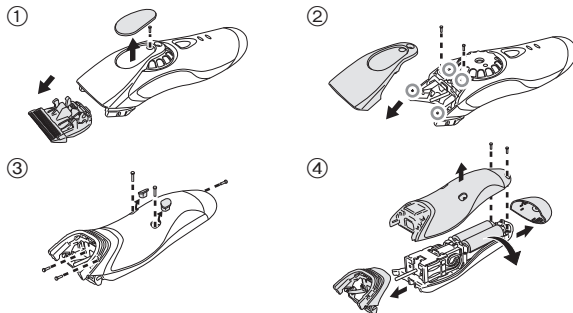

### Per la salvaguardia dell'ambiente e il riciclo dei materiali

Questo apparecchio contiene batterie al Nickel-Meta Idrato. Assicurarsi che le batterie vengano smaltite presso un centro autorizzato, se presente nel proprio Paese di residenza.

## Caratteristiche

|                           |  |
|---------------------------|--|
| Sorgente di alimentazione | Fare riferimento all'etichetta sull'adattatore CA. (Conversione tensione automatica) |
| Tensione motore           | 2,4 V---   |
| Tempo di carica           | 1 ora circa  |

### Smaltimento di vecchie apparecchiature e batterie usate Solo per Unione Europea e Nazioni con sistemi di raccolta e smaltimento



Questi simboli sui prodotti, sull'imballaggio e/o sulle documentazioni o manuali accompagnanti i prodotti indicano che i prodotti elettrici, elettronici e le batterie usate non devono essere buttati nei rifiuti domestici generici.

Per un trattamento adeguato, recupero e riciclaggio di vecchi prodotti e batterie usate vi invitiamo a portarli negli appositi punti di raccolta secondo la legislazione vigente nel vostro paese.

Con uno smaltimento corretto, contribuirete a salvare importanti risorse e ad evitare i potenziali effetti negativi sulla salute umana e sull'ambiente.

Per ulteriori informazioni su raccolta e riciclaggio, vi invitiamo a contattare il vostro comune.

Lo smaltimento non corretto di questi rifiuti potrebbe comportare sanzioni in accordo con la legislazione nazionale.



#### Note per il simbolo batterie (simbolo sotto)

Questo simbolo può essere usato in combinazione con un simbolo chimico. In questo caso è conforme ai requisiti indicati dalla Direttiva per il prodotto chimico in questione.

Panasonic Corporation  
<http://www.panasonic.com>  
© Panasonic Corporation 2018